

ANDES にゆ〜すは毎月1日(休日の場合は休日明け)に発行しております。



夏本番のはずですが、地方によっては雨続きのようです。早く気持ちの良い夏になって欲しいものです。

今回ご紹介している商材は、皆様から、皆様のお客様にご提案いただけるものになります。お仕事の幅を広げるきっかけにされてはいかがでしょうか。

1. ビジネス拡大商材のご提案

メニュー

- 1) ビジネス拡大商材のご提案
- 2) このPDFはどのソフトを使うといいの？
- 3) よくあるご質問から

- ・シンボルを配置すると、重なった部分の下の線が見えなくなるようにできますか？
- ・[作図]→[線分]→[模様線]に新しい図形を追加したいのですが、どうすればよいのでしょうか。
- ・作図した絵をEXCELに貼り付けて仕様書を作成したい。
- ・配管記号をつけたい。

4) 拠点情報

— 既存のお客様に喜ばれる提案商材情報 —

商材その① 会社や住宅のセキュリティ強化に！ 指紋認証錠

指紋認証でドアの解錠ができるから
カギを忘れても大丈夫！



- ちょっとした外出にもカギのかけ忘れなし！
- 企業などのセキュリティ対策にも威力を発揮！

<http://www.shimon.cc/>

商材その② 世界で認められたインテリア照明のご提案

<http://www.eglo.co.jp/>

ヨーロッパデザインと魅力的な
価格帯を両立させた照明をご提供！

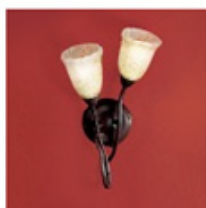

- 洗練されたデザインで他社に差を付ける提案をサポート！
- 国内メーカーの追随を許さない低価格化(約1/3)を実現！

商材その③ 素敵な信楽焼洗面ボウルで“おしゃれ”を提案



- 豊富なラインアップが魅力です！
- 取付工事につながる商材です！
- 特別仕様も承ります！

<http://www.y-collection.com/>



2.このPDFデータは どのソフトを使うのがいいの？



どのようにして作成された種類のPDFデータですか？

スキャナ・複合機から読み込んで
PDFを作成しました。

各種CAD/アプリケーションソフトから
PDF作成ソフトを使って作成しました。

PDFデータを取り込んだ後、
イメージデータを線データにして編集したいですか？

はい

いいえ



ScanWaveLiteを
おすすめします。



ANDESシリーズをお持ちですか？

はい

いいえ

ANDESシリーズのバージョンは
最新のVer.3.7ですか？



VectorMasterをおすすめします。

はい

いいえ

現在のシステムでご使用いただけます。※

ANDESシリーズのバージョンアップを
おすすめします。

※ANDES電設Win/Light、ANDES-Viewer Ver3.7にPDF読み書きの機能はありません。

ラスターPDFとは

画像要素(イメージファイル)で構成されたPDFデータです。

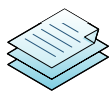

書類



・スキャナ
・複合機



PDF完成

ベクターPDFとは

テキスト及び図形要素で構成されたPDFデータです。



各種CAD/アプリ

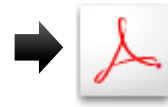

PDF作成ソフト

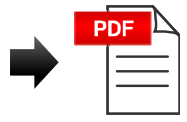

PDF完成

ANDESシリーズVer.3.7で取り込む

VectorMasterで取り込む

ScanWaveLite Ver.7.6で取り込む

ラスター部分はラスターのため、DXF
等に変換するとラスター部分が消えて
しまいます。追加作図やイメージ部分
がモノクロ2値のイメージであれば修正
が可能です。

ラスター部分はラスターのため、DXF
等に変換するとラスター部分が消えて
しまいます。
簡単な作図はできますが、イメージ部
分の編集はできません。

ラスター部分を取り込んだ後にベク
ター変換してDXFデータで保存するこ
とができます。

3. よくあるご質問から

ANDESシリーズ共通

Q1. シンボルを配置すると、重なった部分の下の線が見えなくなるようにできますか？

A1. はい。隠線シンボルで登録したシンボルを使用すると、重なった部分を表示しないようにできます。

隠線シンボルの登録を行います。

隠線シンボルにしたい図形がシンボル登録されている場合は、【シンボル】→【引用】で作業画面上に配置します。

固まり(「口展開」にチェックが入っていない状態)で配置した場合は、シンボルの上にカーソルを移動し、マウス右ボタンをクリックします。

プルダウンメニューより『展開』を選び、シンボルを展開(1本1本の線の状態)にします。

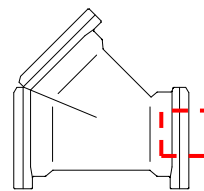
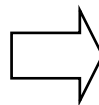
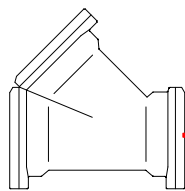
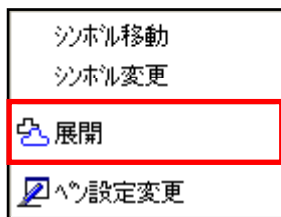

固まりのシンボルを展開すると、引用の基準点が消去されます。

登録したい図形を囲み、選択します。

【シンボル】→【隠線登録】→重なったときに隠れるようになる範囲を指定します。

今回は、ソケットの図形を例にご説明します。

画面左上の「入力」の項目を選択します。

「点指定」の場合

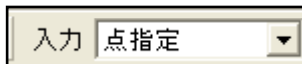

左図の①～④のように、図形の角を一筆書きになるようにクリックしていきます。指定が終了したらマウスの右ボタンをクリックして指定を終了します。

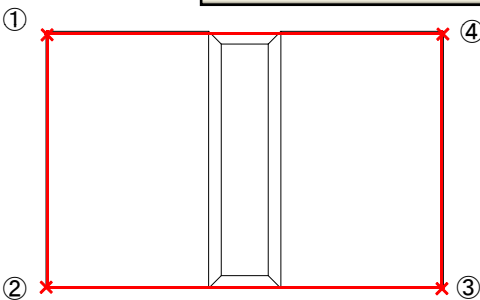

「要素指定」の場合

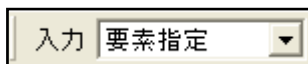

左下の図の①～④のように、線分をクリックしていきます。指定が終了したらマウスの右ボタンをクリックして指定を終了します。

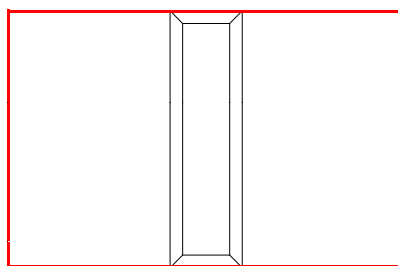
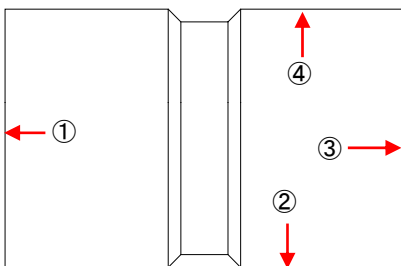

左図のように選択されます。

「連続要素指定」の場合

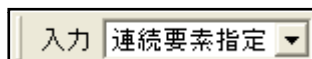

(今回の例のような直線だけの図形では上手く選択できる場合が多いのですが、円弧などが途中に入ると、この入力では上手く選べないことが多々あります。)

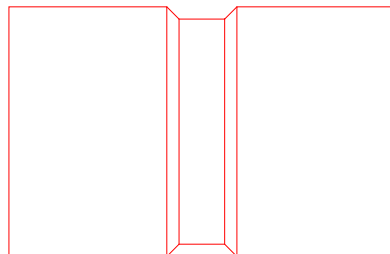
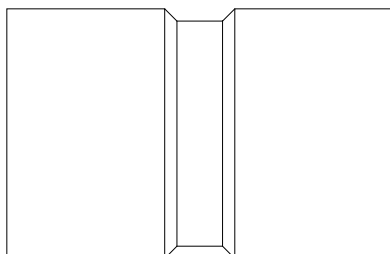

左図のように選択されます。

「領域選択指定」の場合



(今回の例のような単純な図形でも1箇所を指定した後、「領域追加」を複数回クリックしないといけないので、単純な図形ではないものにはおすすりできません。)

線分で囲まれている中をクリックします。その後「領域追加」をクリックし、次の図形の中を順番にクリックしていきます。

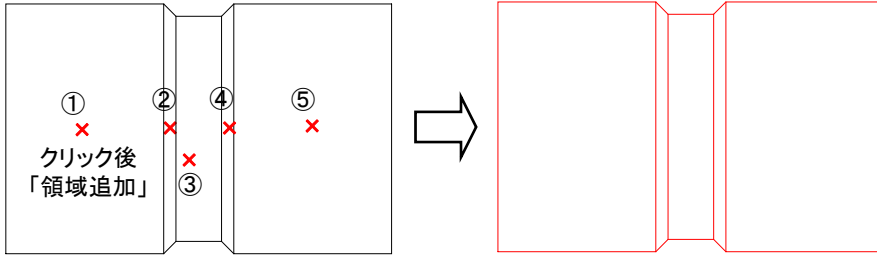

【作図】→【ハッチング】→「幅」の左横の口をクリックしてチェックを入れます。

指定が終了するとメッセージ欄に「シンボルの基準点は？」と表示されます。

引用する際に基準になるポイントをクリックします。

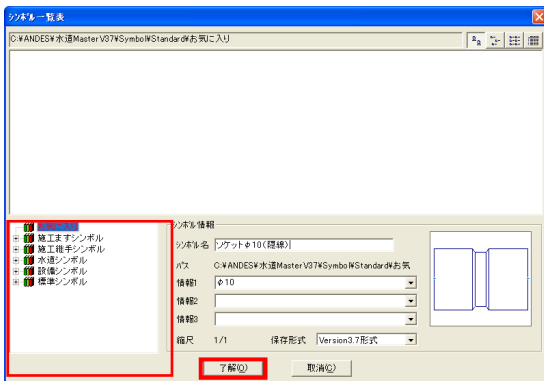

「シンボルー覧表」が表示されます。

シンボルを登録するフォルダを指定します。

「シンボル名」に登録する名称を入力します。

詳細な情報を表示したい場合は、情報1～情報3に入力します。

入力が終了したら【了解】をクリックします。

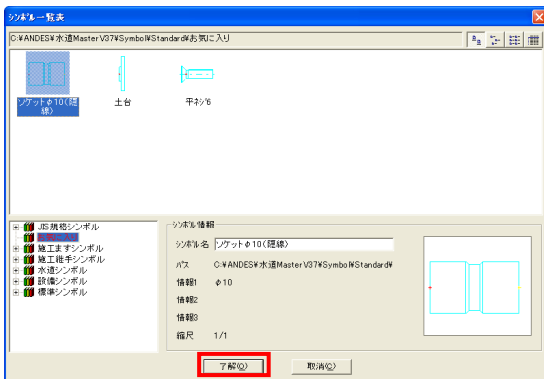

【シンボル】→【引用】→引用したいシンボルをクリックします。

「シンボルー覧表」が表示されます。

一覧よりシンボルを選択し【了解】をクリックします。

画面上部のバーの「口展開」にチェックが入っている場合は、クリックしてチェックを外します。また、「口隠線」にチェックが入っていない場合は、クリックしてチェックを入れます。



作図した線の上にシンボルを配置します。

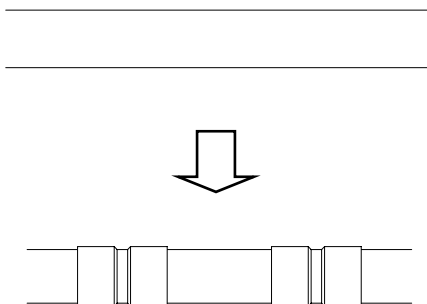

引用したシンボルがどちらも隠線シンボルの場合、「口レベル1」にチェックを入れ、レベルを替えることで優先順位を変更することができます。レベル数が大きいほど優先順位が高くなります。同じレベルで配置した場合は、後から配置した方が優先されます。後で優先順位を変更したい場合は、【要素変更】→【単一要素】→シンボルをクリックし、「シンボル変更」画面を出して変更します。

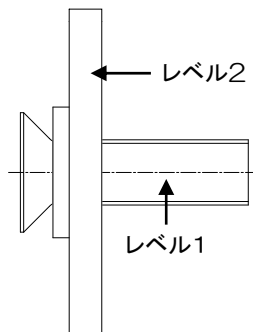

Q2. 【作図】→【線分】→【模様線】に新しい図形を追加したいのですが、どうすればよいのでしょうか。

A2. 【シンボル】→【登録】で「模様線記号」フォルダに保存すると引用できるようになります。(Ver.3.7からの機能です。)

今回は右図のような図形を登録する例でご説明します。
【作図】→【図形】→【基準点指定図形】→(※)下記のダイアログが表示されます。

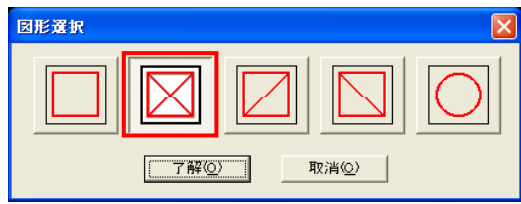

※ANDES ProWin/Jr.、ANDES電設Win/Jr.、ANDES電設Win/Lightにはこの機能がありません。【作図】・【作図補助】機能を使用して作図してください。

今回は左から2番目の図形を使用して、杭のマークを追加します。
左から2番目の図をクリックし、【了解】をクリックします。



※ANDES ProWin/Jr.、ANDES電設Win/Jr.、ANDES電設Win/Lightにはこの機能がありません。【作図】・【作図補助】機能を使用して作図してください。

今回は左から2番目の図形を使用して、杭のマークを追加します。
左から2番目の図をクリックし、【了解】をクリックします。
ツールバーに基準点位置を選び、角度と横・縦の幅をmm単位で入力し、【了解】をクリックします。
カーソルに図形がついてきます。
作業画面上でマウス左ボタンをクリックして配置します。
マウス右ボタンをクリックし、図形選択画面になったら【取消】をクリックします。
先程配置した図形が入るように図形を範囲選択します。
【シンボル】→【登録】→メッセージに「シンボルの基準点は？」と表示されたら、図形の中心をマウス左ボタンでクリックします。

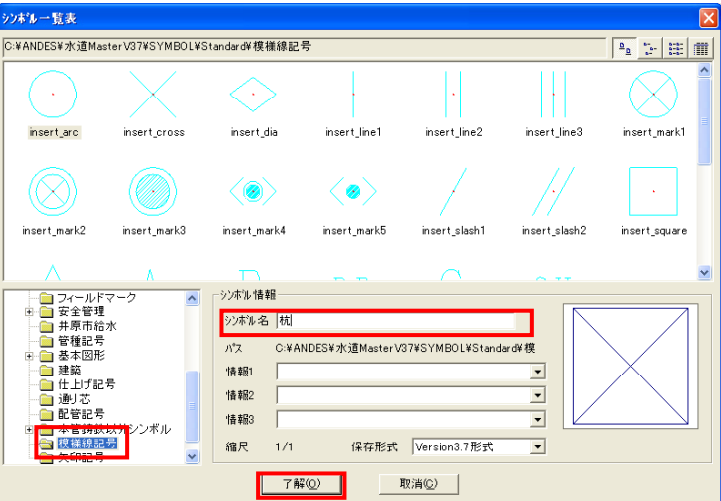

(中心が選びにくい場合は、作図補助線で中心位置を作図しておきます。)

「シンボル一覧表」が表示されます。
シンボルを登録するフォルダ「模様線記号」を指定します。
※フォルダ「模様線記号」は、ブックの「標準シンボル」の中にあります。
「シンボル名」に登録する名称を入力します。(例:「杭」)
詳細な情報を表示したい場合は、情報1～情報3に入力します。
入力が終了したら【了解】をクリックします。→シンボルが登録されます。

登録したシンボルを使って、模様線を書きます。
【作図】→【線分】→【模様線】
ツールバーの【変更】ボタンをクリックします。

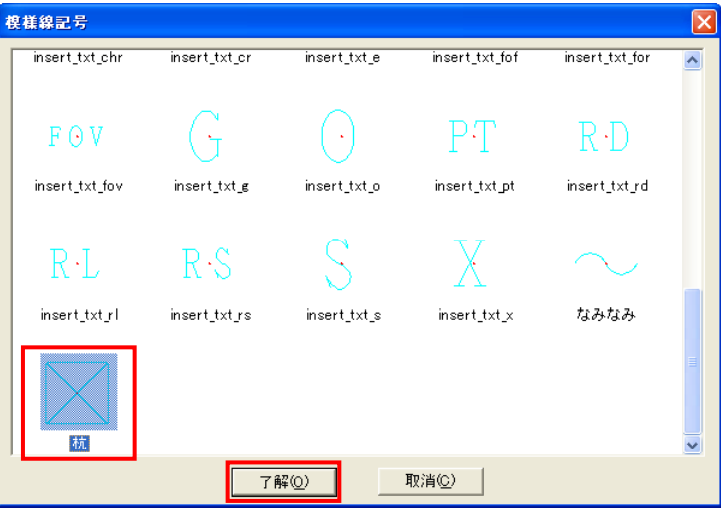
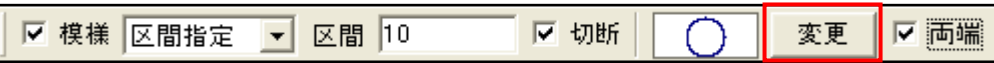

左図の「模様線記号」ダイアログが表示されます。
先程登録したシンボルが追加されています。
「杭」をクリックし、【了解】をクリックします。→ツールバーの絵が選択したシンボル図形に変わります。
ポイントをクリックし、模様線を作図します。

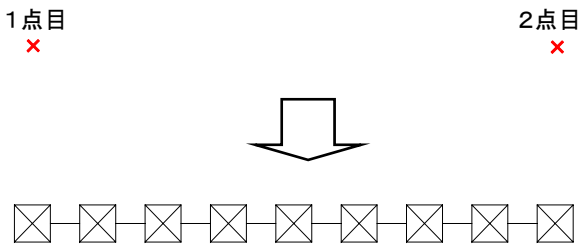

タブの「色と線」をクリックし、「線」の「色」の色が表示されている場所をクリックし、「線なし」を選択します。

「OK」をクリックして画面を終了します。→図形の周りの線が消えます。

図形のバックグラウンドを透明にしたい場合も、この「オブジェクトの書式設定画面」を表示し、「塗りつぶし」の「色」を選び、「塗りつぶしなし」を選びます。

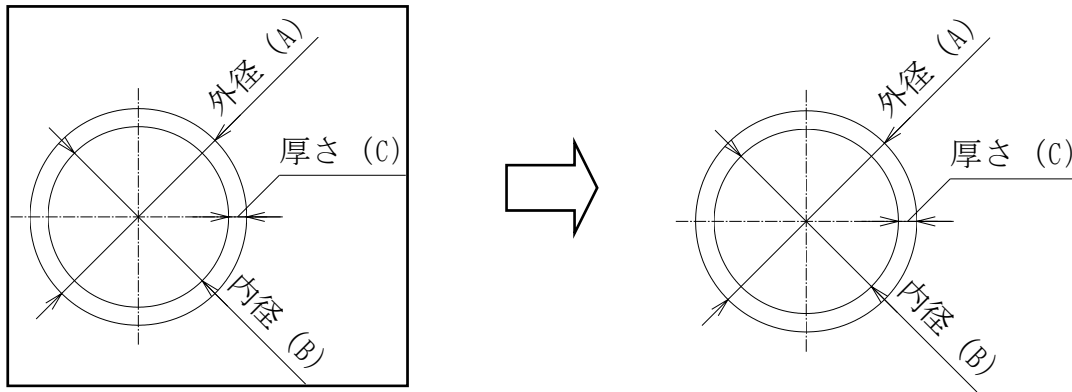

水道Master

Q1. 配管の表示を下の図のような形状にしたいのですができますか？

A1. はい、できます。給水設定を変更します。(Ver.3.5～の機能になります。)

給水管 ——— — ———

給湯管 ——— | ———

ガス管 ——— G ———

【給水】→【設定】→【給水設定】→「給水管」の「作図」を選択します。

今回は配管時に、経路の「給水」や「給湯」を選んだときに線の種類が変わるようにしたいと思うので、「配管記号」の「経路」にチェックを入れます。

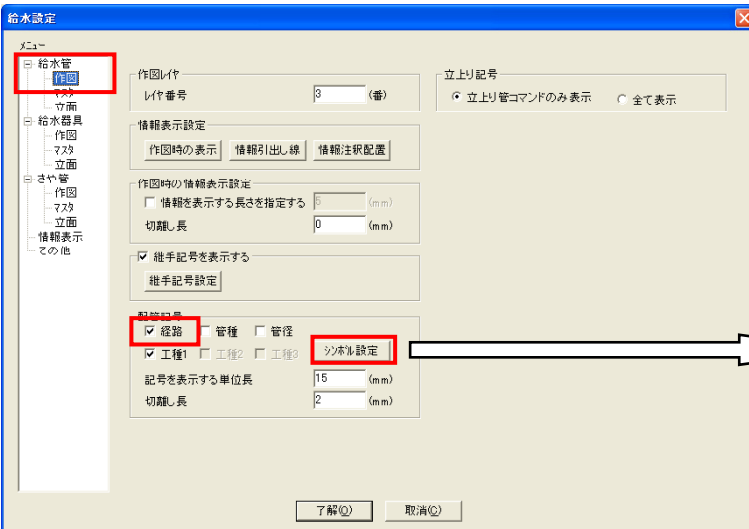

「シンボル設定」をクリックします。→「シンボル名」ダイアログが表示されます。

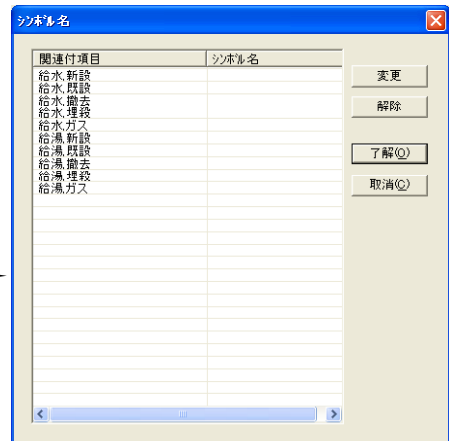

変更したい項目をクリックし「変更」をクリックするか、変更したい項目をダブルクリックします。

右図のような「シンボル一覧」ダイアログが表示されます。

※ブックの「標準シンボル」の中の「配管記号」フォルダを選びます。

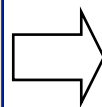
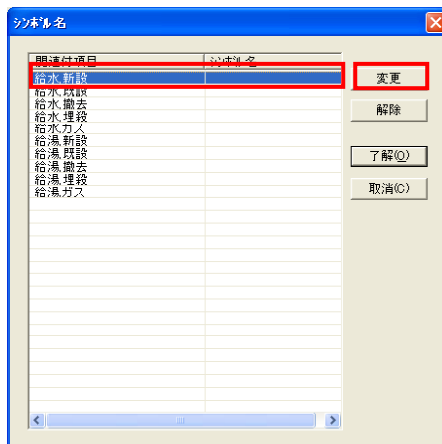

使用したいシンボルを選び、「了解」をクリックします。

同じ手順で他の変更したい項目を選んでシンボルを指定していきます。
指定が終了したら「了解」をクリックしてダイアログを閉じます。

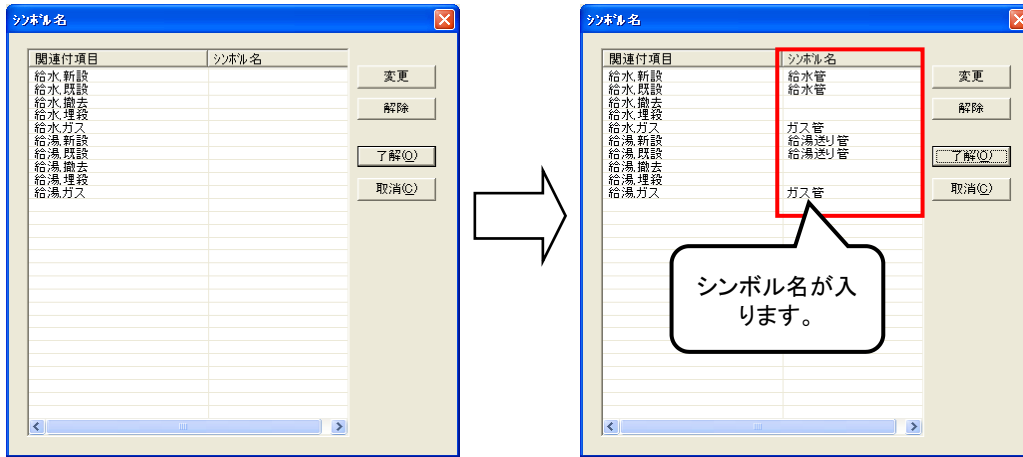

同じ手順で他の変更したい項目を選んでシンボルを指定していきます。
指定が終了したら「了解」をクリックしてダイアログを閉じます。
配管記号の“記号を表示する単位長”と“切り離し長さ”を設定します。

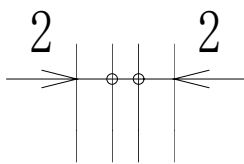
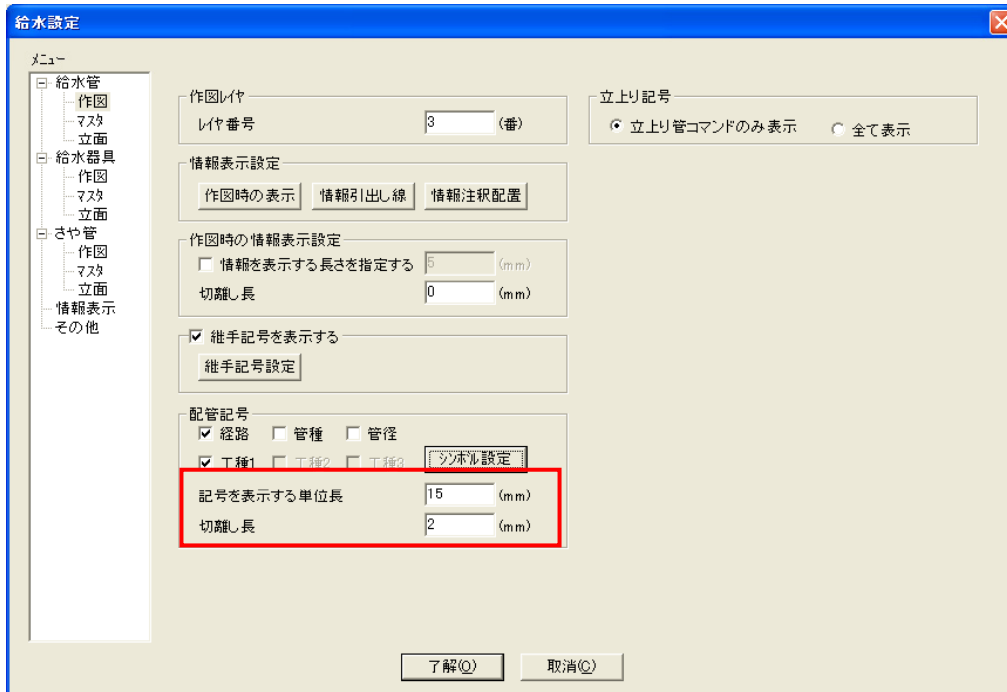

記号を表示する単位長は、記号シンボルと記号シンボルの間隔になります。
切り離し長さは左図のように、シンボルと線の間隔になります。

作図例

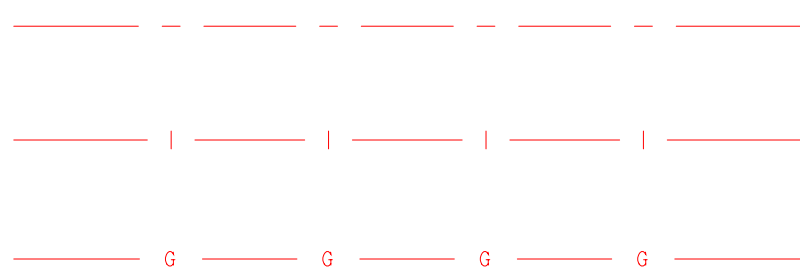
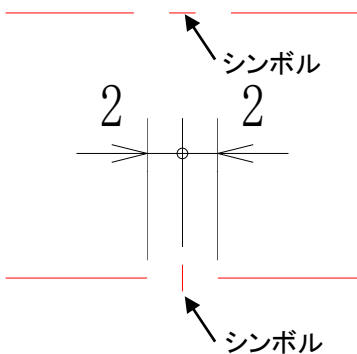



今回は**東北の花火大会**情報です。

8月に行われる東北の花火大会の日程をご紹介します。

8月は花火大会のオンパレード!! あなたはどこの花火大会を見に行きますか??

花火大会めぐりなんていかがでしょうか...

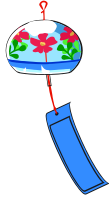
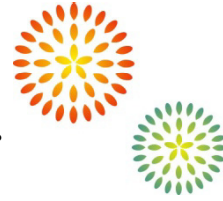

青森県

- ・ 8月3日(月)第60回五所川原花火大会 水と光と音の祭典
- ・ 8月7日(金)青森ねぶた祭協賛第55回青森花火大会
- ・ 8月9日(日)第29回八戸花火大会
- ・ 8月14日(金)十和田市夏祭り第52回花火大会
- ・ 8月16日(日)(予定)つるたま祭り花火大会

岩手県

- ・ 8月3日(月)第48回北上みちのく芸能まつり
「トロッコ流しと花火のタベ」
- ・ 8月6日(木)奥州市水沢の花火大会
- ・ 8月7日(金)第58回一関夏まつり
磐井川川開き花火大会
- ・ 8月8日(土)盛岡花火の祭典
- ・ 8月13日(木)釜石納涼花火大会
- ・ 8月13日(木)第21回石巻谷夢まつり
- ・ 8月15日(土)第19回遠野納涼花火まつり
- ・ 8月16日(日)前沢夏祭り
- ・ 8月22日(土)イーハトーブフォーラム2009
光と音のページェント

秋田県

- ・ 8月8日(土)第59回本荘川まつり花火大会
- ・ 8月8日(土)湯沢市雄勝大花火大会
- ・ 8月10日(月)秋田市夏まつり雄物川花火大会
- ・ 8月14日(金)第7回男鹿日本海花火
- ・ 8月15日(土)五輪坂花火大会 (羽後町)
- ・ 8月15日(土)雄島花火大会
- ・ 8月16日(日)(予定)大館大文字まつり
- ・ 8月16日(日)阿仁の花火と灯籠流し
(北秋田市阿仁)
- ・ 8月16日(日)第24回ドンパン祭り
(大仙市)
- ・ 8月22日(土)第83回全国花火競技会
「大曲の花火」

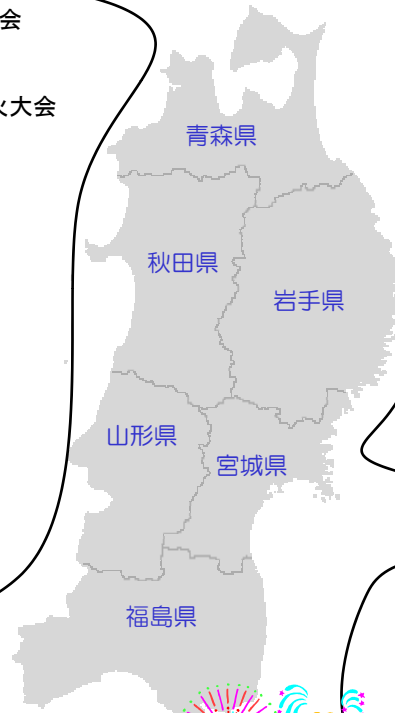

宮城県

- ・ 8月5日(水)第40回仙台七夕花火祭
- ・ 8月12日(水)白石夏まつり花火大会
- ・ 8月16日(日)東松島市鳴瀬流灯花火大会
- ・ 8月17日(月)松島灯籠流し花火大会

山形県

- ・ 8月7日(金)第48回米沢納涼水上花火大会
- ・ 8月9日(日)第一九回赤川花火大会 (鶴岡市)
- ・ 8月14日(金)第30回山形大花火大会
- ・ 8月15日(土)水郷大江夏まつり灯ろう流し花火大会
- ・ 8月16日(日)第50回金山町納涼花火大会
- ・ 8月16日(日)大石田まつり最上川花火大会
- ・ 8月17日(月)第15回寒河江川夏まつり花火大会
- ・ 8月17日(月)2009まむろ川花火大会(真室川まつり協賛)



福島県

- ・ 8月10日(月)霊まつり流灯花火大会
- ・ 8月22日(土)第31回須賀川市釈迦堂川
全国花火大会



東京支店だより



こんにちは、システムズナカシマ東京支店の西谷です。

気温30度を上回る「夏」が増えてきましたが、皆様はいかがお過ごしでしょうか。

夏休みということで**お祭り、花火、海水浴**などの記事を書こうかな、とも思いましたが

今回は少し趣を変えて**東京国立近代美術館のゴーギャン展**をご紹介します。

下の絵画はゴーギャンの遺作でもある

《我々はどこから来たのか 我々は何者か 我々はどこへ行くのか》です。

描かれているものはタヒチの人たちの生活のようですが、右に赤ちゃん左におばあさんが描かれていることから人間の生と死を表現したのではないかと。また、中央の若い人物は旧約聖書のエヴァを模したのではないかと、など批評家や研究者たちから様々な説が唱えられているようです。

専門的なことはあまり詳しくありませんが、ふと長い時間絵画の前で足を止めてしまう不思議な魅力を感じ、「長い間多くの人の興味を引き付けるのも当然かな。」と変に納得してしまいました。この作品がアメリカ国外で展示されたのは今回が3例目ということもありますので、是非この機会にご覧になってみてはいかがでしょうか。

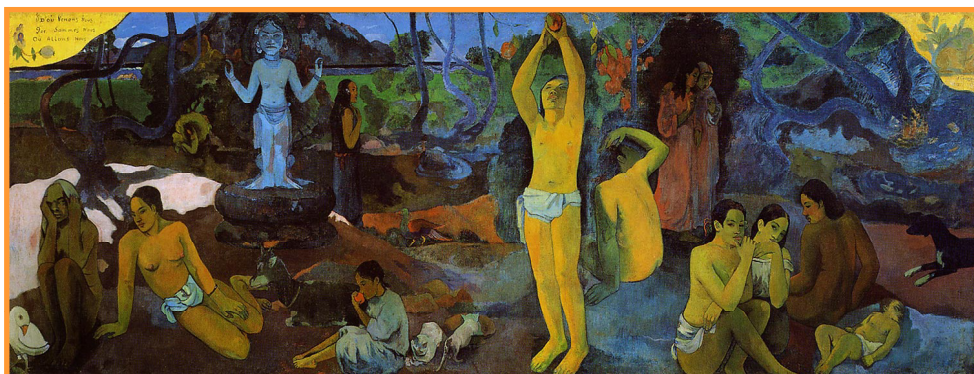

ゴーギャン

《我々はどこから来たのか
我々は何者か
我々はどこへ行くのか》

1897年 | 139×374.5cm

東京国立近代美術館 (東京都千代田区北の丸公園3-1)

2009年7月3日(金) - 9月23日(水・祝)

(最寄駅)東京メトロ東西線「竹橋」駅 1b出口 徒歩3分

午前10時 - 午後5時(金曜日・土曜日は午後8時まで開館)

国立西洋美術館	ル・コルヴュジエと国立西洋美術館	6/4~8/30
世田谷美術館	メキシコ20世紀絵画展	7/4~8/30
東京都現代美術館	メアリー・ブレア展	7/18~10/4
目黒区美術館	線の迷宮<ラピルス>	8/1~9/27

他にも様々な展示会が開催されていますので

「芸術の夏」を感じてみませんか？



続いての紹介は「GREEN TOKYO ガンダムプロジェクト」のシンボルとしてお台場に出現した実物大ガンダムです。

“緑あふれる都市東京の再生のシンボル”とガンダムがどうつながっているのかがイマイチわかりづらいですが、

そんなちっぽけなことなど一瞬で忘れてしまいそうな圧倒的な大きさを左の写真からも感じていただけたと思います。

夏休みも大きな混雑が予想されますが、ロボットが好きなお子さまがいらっしゃるのなら興奮すること間違い無しなので、興味のある方は遊びにいらしてみてもいいのではないでしょうか。

2009年7月11日(土)~8月31日(月)

お台場 潮風公園 10時~20時

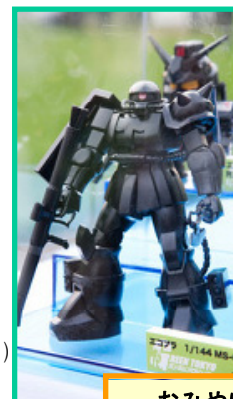

おみやげ



岡山支店だより

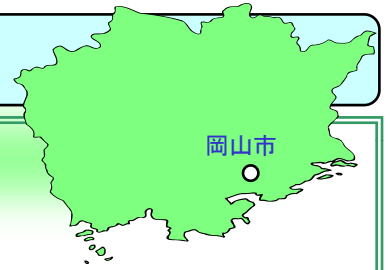

岡山市

蒜山高原

私の中で岡山の夏の観光地と言えここ！西の軽井沢こと『蒜山高原』をご紹介します。ニュースを書かなくとも自分で行ってみたいと思い、友達を道連れに早速週末に行ってきました。

観光シーズンとなると、中国地方や関西方面などからかなりのお客さんで賑わうところで、ここでも有名なのは「ジャージー牛」。人気のお土産もジャージー牛のお乳を使ったヨーグルトなどが人気で、あとこのソフトクリームは300円と高いですが、ちょっと黄色くて濃厚な味で、これを食べると「蒜山に来たな〜」って実感します。



蒜山とひまわり



定番のソフトクリーム
300円

まず蒜山ジャージーランドに行ったのですが、まずここで出迎えてくれたのが1頭のジャージー牛。乳搾り体験が500円でできます。ただし出る量が限られるため、一日3回しかありません。私が行った時は子供達を楽しそうに乳絞りをしていました。

この乳絞りの牛の受付で「ヨーグルトとブルーベリー」200円を売っていて、思わず購入。ヨーグルト自体が150円なのに、かなりの数のブルーベリーが付いてきます。



「ヨーグルトとブルーベリー」200円

ブルーベリーは完熟で、大きいものになると直径1センチ以上あります。美味しいので買いたかったのですが、販売用のパックは売り切れていたため、「40分間食べ放題+お土産付き」800円へ。お昼が食べられないくらい食べた上に、お土産は大きなプラスチックカップに山盛り。普通に買ったら500円はすると思う量で、これは結構お得な気がします。子供料金は600円で同じだけの量のお持ち帰りができ、更にお得な気がします。自分で選んで帰るのが一番の魅力です。



食べ放題+お土産付きのブルーベリー



ぷりぷりコーン

この時期の蒜山のオススメ商品は何と言っても「スイートコーン」です。1本100円〜150円ほどしますが、これがその辺のスーパーで買って食べるものとは桁違いの甘さです。生で食べても甘いくらいです。この味を知らなかった友達は、私が「私は10本買うけど何本いる？」って言ったときには「3本」と言っていたのに、茹でたとうもろこしを食べた途端「買ってくるわ」と言い、そのお店の残り11本を全部買うほどのおいしさです。ただこのスイートコーン、美味しさを知っている人は私たちのように大量に買う人がいるので、特に週末などに行く場合は早めにお買い求めください。3時を過ぎると在庫の保障はありません。蒜山まで行くことができない方には通販もありますので是非一度ご賞味ください。痛み付きになります。あと昔から大根も有名なので、こちら是非お買い求めください。



今回一番長く居たジャージーランドの牛舎に行くと、上の写真一番右の、おでこにハートの模様があるので有名になり、時々テレビ出演もしているジャージー牛の「ラブリー」ちゃんが見られます。(この日はご機嫌が悪く、他の牛に延々と頭突きをしてましたが...)。牛舎はビジターセンターの左にある「ライディングパーク」(写真右から二番目)を入った奥にあります。

他にもこの近くには、日帰り入浴の温泉「快湯館」などがあり、湯原温泉も近いのでかなりよいお湯です。(この日もタオル持参で、しっかり温泉に入って帰りました。)また、この辺りの水はとても綺麗で美味しいことで有名で、日本の名水100選に選ばれた「釜釜冷泉」や、お客さんに教えてもらった、コーヒーや料理に使うととても美味しい「野土路の水」などもあります。(この日も行ってみると2組水を汲んでいました。)暑い街中から抜け出して、西の軽井沢でゆっくりしてみませんか？

真庭市観光情報 <http://www.city.maniwa.lg.jp/webapps/www/kanko/index.jsp>
蒜山観光協会 <http://www.hiruzen.info/>
蒜山酪農農業組合 <http://www.hiruraku.com/>

ひまわり畑で気分爽快→



作成:岡山支店 岡崎

大阪営業所情報

こんにちは、大阪営業所・CS課の庄子裕介です。

みなさん、いよいよお盆休みですね・・・

計画はもう立てましたか？

隠れた観光スポット

今回は大阪なんばの町を特集します。

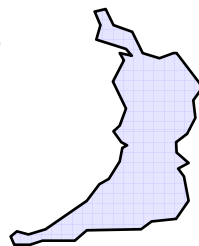

なんばグランド花月

なんばグランド花月 (NGK) は関西を代表するお笑い・吉本興業のメイン劇場です。テレビを賑わす人気タレントをはじめとして、若手芸人、ベテラン芸人などが連日出演、漫才や落語、新喜劇などを公演しています。また館内にはみやげ屋が入っているので、大阪に行った記念になにか買って行くのもいいでしょう。

■営業時間 11:00-19:30

■所在地: 大阪府大阪市中央区難波千日前11-6

■電話番号: 06-6641-0888

■ホームページ: <http://www.yoshimoto.co.jp/ngk/>



アクアライナー

アクアライナーは大阪の中心を流れる大川をクルーズする水上バスです。大阪城港、天満橋港、淀屋橋港、OAP港の4カ所を、約1時間かけて周遊しており、周りの風景を船の上からゆっくり楽しむことができます。またOAP港から出ているグルメミュージック船「ひまわり」は川の景色を楽しみながら帝国ホテルの料理を堪能することができます。

■営業時間: 大阪城港を10:00～16:00の毎時0分に出航

■料金: 乗船1600円(春季特別期間は1880円)

■所在地: 大阪府大阪市中央区・北区・都島区

■電話番号: 06-6942-5511(大阪水上バスセンター)



アメリカ村

アメリカ村は多くの古着屋や衣料店、レコード店などが並ぶ、若者の街です。大阪の若者の情報発信源として1970年代初め頃から賑わいをみせています。普通の建物に見えるビルの中にもたくさんのテナントが入っていたりと、隠れ家的な要素も楽しめるスポットです。個性あふれるオブジェや建物など、見ているだけで雰囲気を楽しめます。

■アクセス: 大阪市営地下鉄心斎橋駅7番出口から徒歩2分

■住所: 大阪府大阪市中央区西心斎橋



ANDESシリーズはお客様のご意見から新機能の追加や改良を行なってきております。ご要望・ご意見等ございましたら遠慮なくお寄せください。また「ANDESにゅーす」に関しましては皆様からの沢山のご要望・ご意見等をお待ちしております。

お問い合わせ・ご質問・ご意見の送り先

メールアドレス: ANDESinfo@nakashima.co.jp またはFAX:086-234-8355 「ANDES NEWS質問」係まで。

システムズナカシマは、設備業者様のIT化をご支援しております。



設備業の方々の
全国設備業IT活用を支援
推進会

<http://www.setsubi-it.jp>

岡山支店
東京支店
大阪営業所

株式会社 システムズナカシマ
TEL: (086) 234-8111 福岡営業所 TEL: (092) 481-9038
TEL: (03) 5821-9761 仙台営業所 TEL: (022) 292-6627
TEL: (06) 6396-5748 四国営業所 TEL: (0877) 58-0828
名古屋営業所 TEL: (052) 800-5911